



CONSTANTA

Техническая информация
Сечения профилей

CONSTANTA

Сечения профилей

Содержание

Профили коробок	2
Профили импостов / поперечин	5
Профили створок	8
Профили для безимпостных окон	13
Фальцевые вкладыши	14
Детали для механических соединений	15
Шаблоны	17
Армирование	18
Список артикулов	20
Условные обозначения	22

CONSTANTA

Сечения профилей

Профили коробок

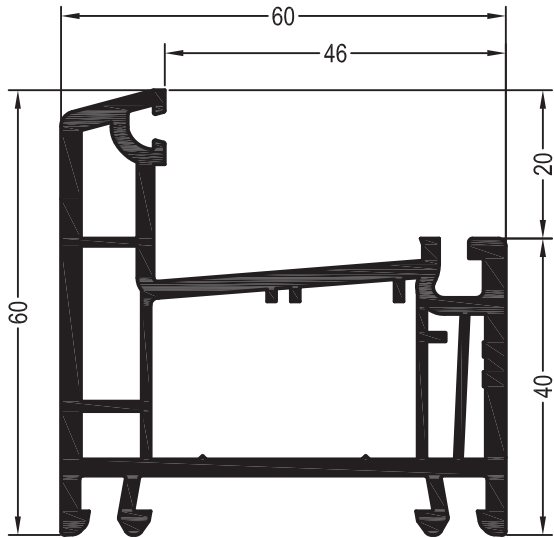

Коробка 60

1554049 

1564049 

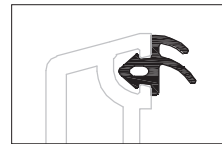

 432

Уплотнения остекления:
см. „Указания по остеклению“



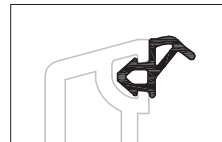

 1835171 



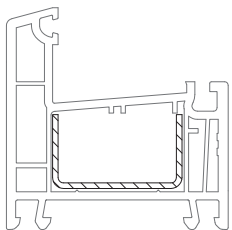

 1337101 1003
 1337101 1004



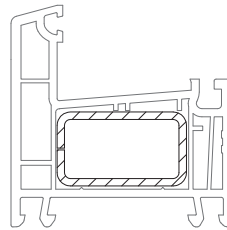

35 x 20	1245536
	1,5
lx	2
ly	0,42
	6



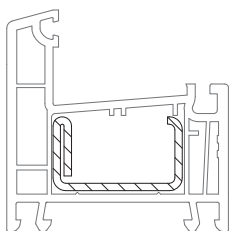

35 x 20	1239583	1261709
	1,5	2
lx	2,3	2,9
ly	0,98	1,2
	6	6

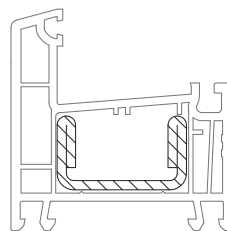

35 x 20	1261841
	2
lx	3,1
ly	0,69
	6



35 x 20	1245526
	2,5
lx	4,2
ly	0,89
	6

CONSTANTA

Сечения профилей

Профили коробок

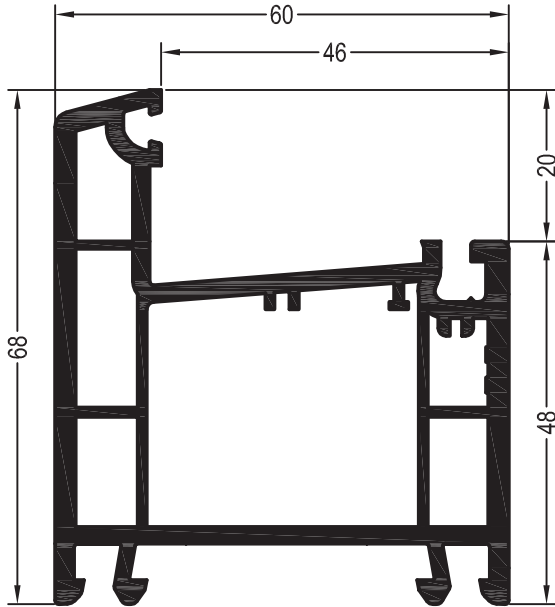

Коробка 68

1554042

1564042

36

Уплотнения остекления:
см. „Указания по остеклению“

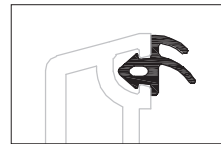

1835171

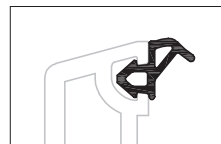

1337101 1003

1337101 1004

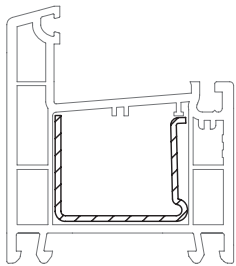

35 x 27,5 1244506

	1,5
lx	2,5
ly	1,1
	6

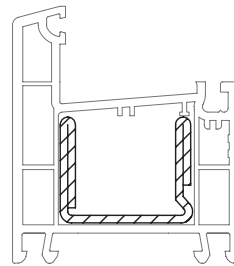

35 x 28 1244536

	2
lx	5,0
ly	2,0
	6

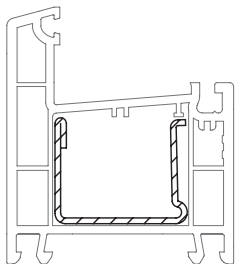

35 x 28 1244516 1244526

	1,5	2
lx	2,7	3,4
ly	1,3	1,7
	6	6

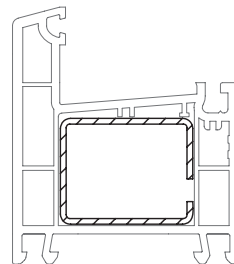

35 x 28 1237091 1249934

	1,5	2
lx	2,8	3,5
ly	2,1	2,7
	6	6

CONSTANTA

Сечения профилей

Профили коробок

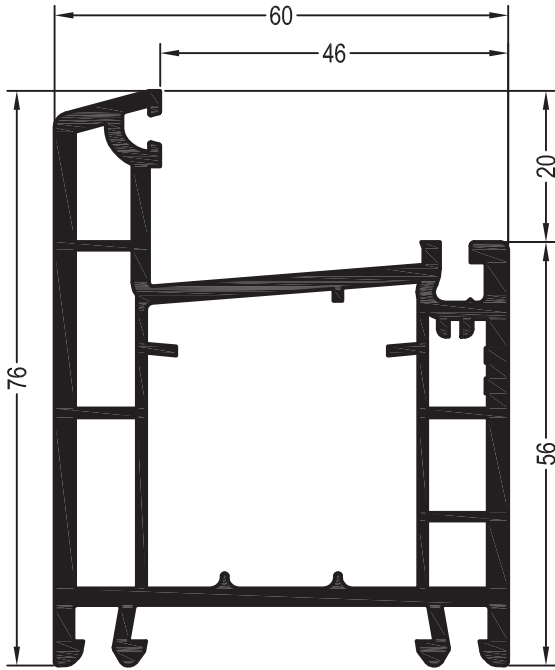

Коробка 76-1

1554082

1564082 @

36

Уплотнения остекления:
см. „Указания по остеклению“

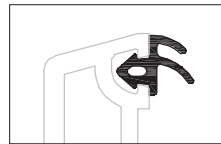

1835171

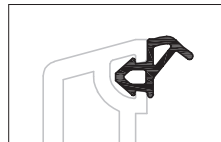

1337101 1003

1337101 1004

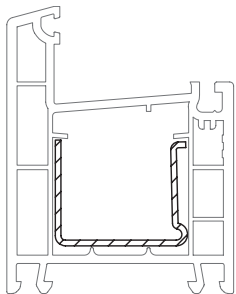

35 x 27,5 1244506

	1,5
lx	2,5
ly	1,1
	6

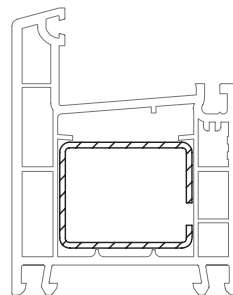

35 x 28 1237091 1249934

	1,5	2
lx	2,8	3,5
ly	2,1	2,7
	6	6

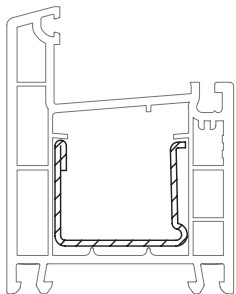

35 x 28 1244516 1244526

	1,5	2
lx	2,7	3,4
ly	1,3	1,7
	6	6

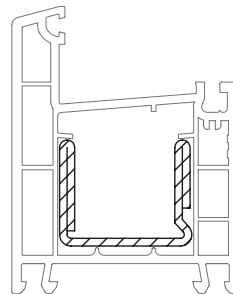

35 x 28 1244536

	2
lx	5,0
ly	2,0
	6

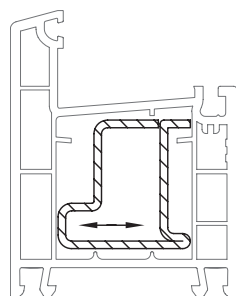

35 x 28 1227167@

	2
lx	2,7
ly	3,9
	6

CONSTANTA

Сечения профилей

Профили импостов / поперечин

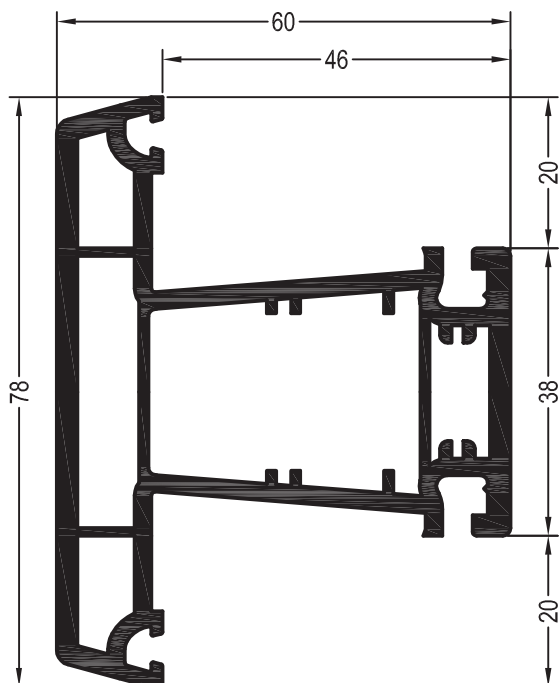

Импост 78

1554022 

1594022 

 432

Уплотнения остекления:
см. „Указания по остеклению“

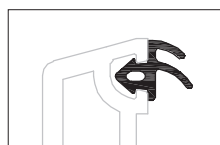

 1835171 

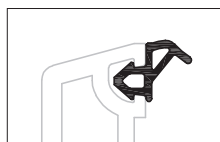

 1337101 1003

 1337101 1004

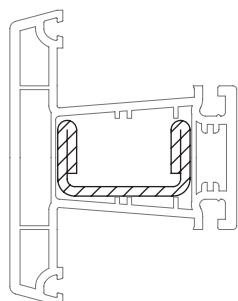

35 x 20 1245526

 2,5

lx 4,2

ly 0,89

 6

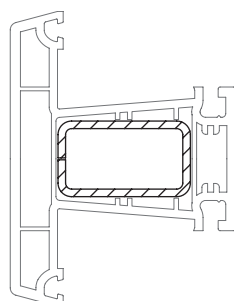

35 x 20 1239583 1261709 @

 1,5 2

lx 2,3 2,9

ly 0,98 1,2

 6 6

CONSTANTA

Сечения профилей

Профили импостов / поперечин

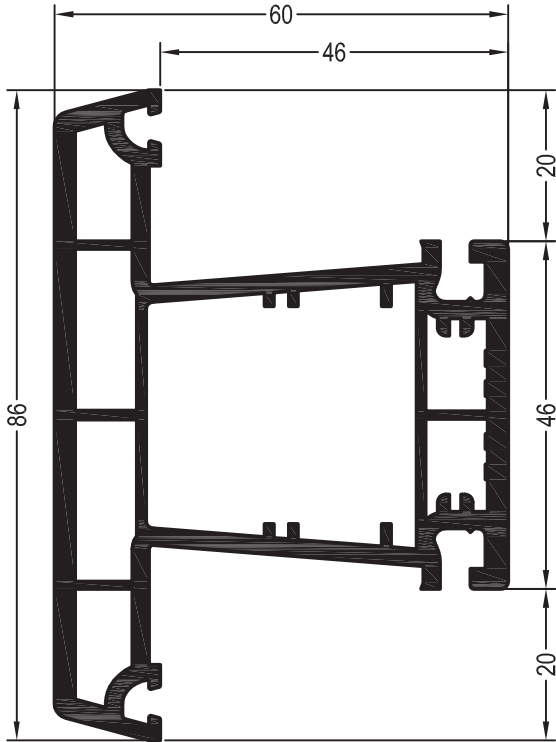

Импост 86

1554192  

1564192  

 36

Уплотнения остекления:
см. „Указания по остеклению“

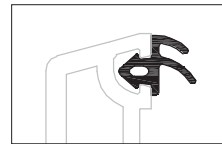

 1835171 

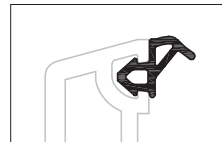

 1337101 1003

 1337101 1004

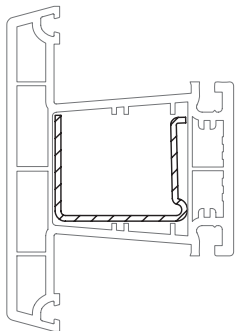

35 x 27,5 1244506

 1,5

lx 2,5

ly 1,1

 6

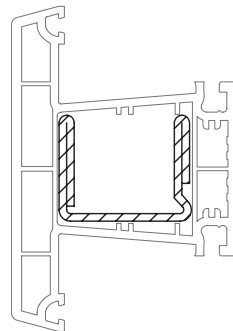

35 x 28 1244536

 2

lx 5,0

ly 2,0

 6

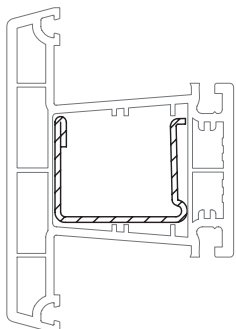

35 x 28 1244516 1244526

 1,5 2

lx 2,7 3,4

ly 1,3 1,7

 6 6

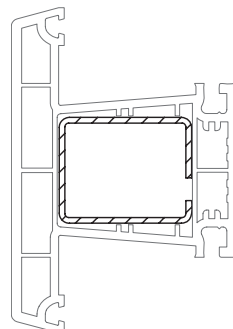

35 x 28 1237091 1249934

 1,5 2

lx 2,8 3,5

ly 2,1 2,7

 6 6

CONSTANTA

Сечения профилей

Профили импостов / поперечин

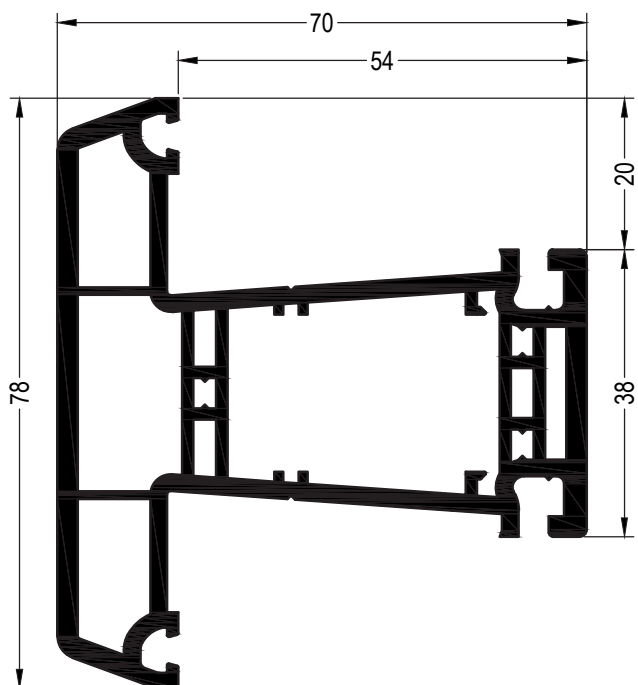

Импост 78 DELIGHT

1554028 

1564028 

 36

Уплотнения остекления:
см. „Указания по остеклению“

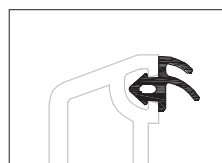

 1835171 

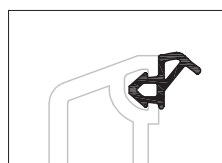

 1337101 1003

 1337101 1004

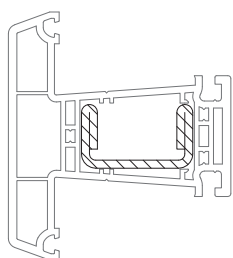

35 x 20 1245526

 2,5

lx 4,2

ly 0,89



6

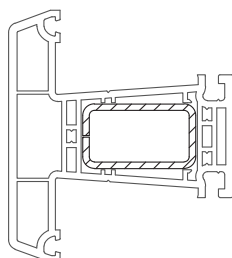

35 x 20 1239583 1261709 @

 1,5 2

lx 2,3 2,9

ly 0,98 1,2



6

6

CONSTANTA

Сечения профилей

Профили створок

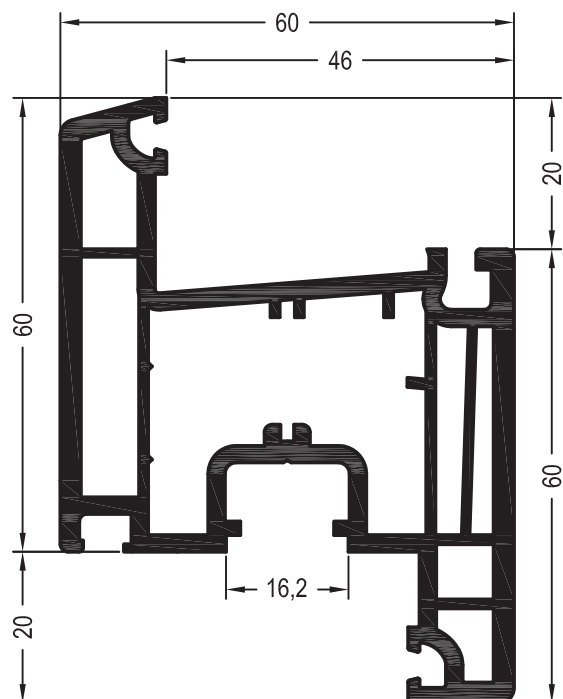

Створка Z60

1554059

1564059

432

Уплотнения остекления:
см. „Указания по остеклению“

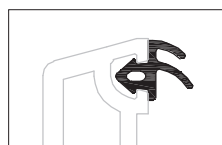

1835171

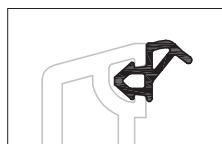

1337101 1003
 1337101 1004

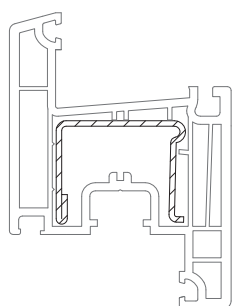

35 x 28	1244516	1244526
	1,5	2
lx	2,7	3,4
ly	1,3	1,7
	6	6

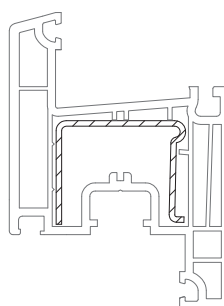

35 x 27,5	1244506
	1,5
lx	2,5
ly	1,1
	6

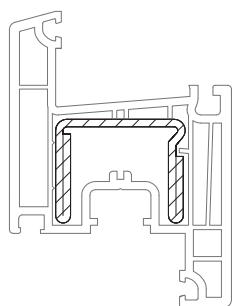



35 x 28	1244536
	2
lx	5,0
ly	2,0
	6

CONSTANTA

Сечения профилей

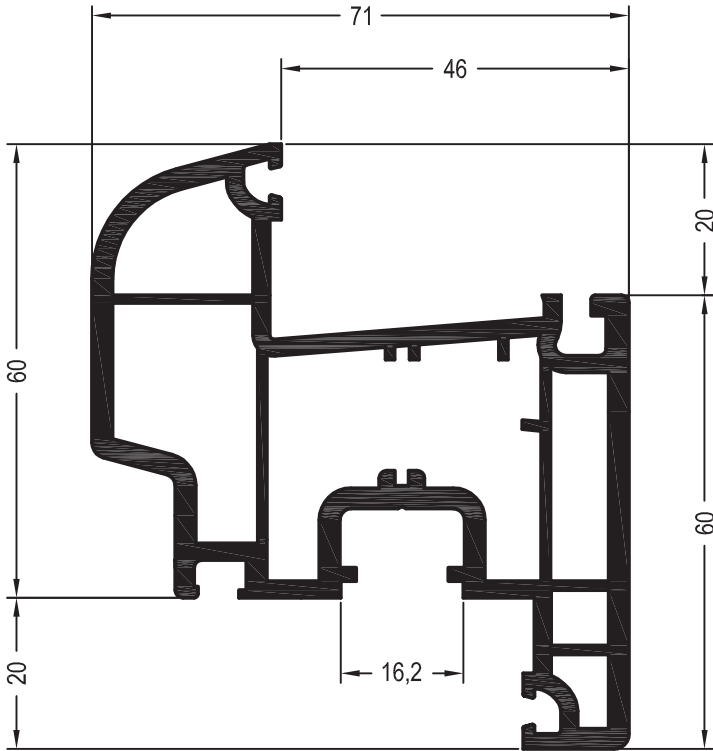
Профили створок





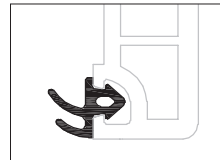

Створка 60
1554026 
1574026  @
 36

Уплотнения остекления:
 см. „Указания по остеклению“

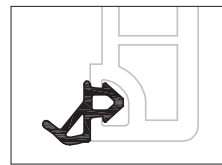





 **1835171** 

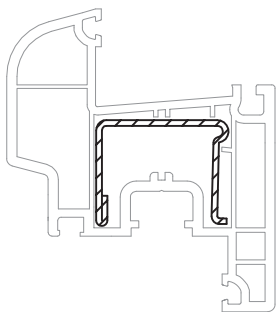



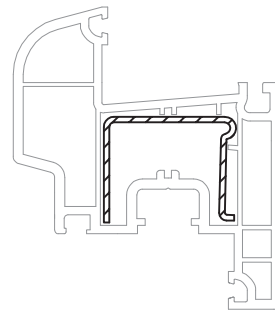

 **1337101 1003**
 **1337101 1004**





35 x 28	1244516	1244526
	1,5	2
lx	2,7	3,4
ly	1,3	1,7
	6	6

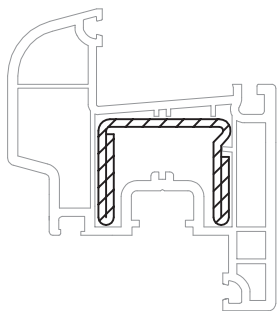

35 x 27,5	1244506
	1,5
lx	2,5
ly	1,1
	6



35 x 28	1244536
	2
lx	5,0
ly	2,0
	6

CONSTANTA

Сечения профилей

Профили створок

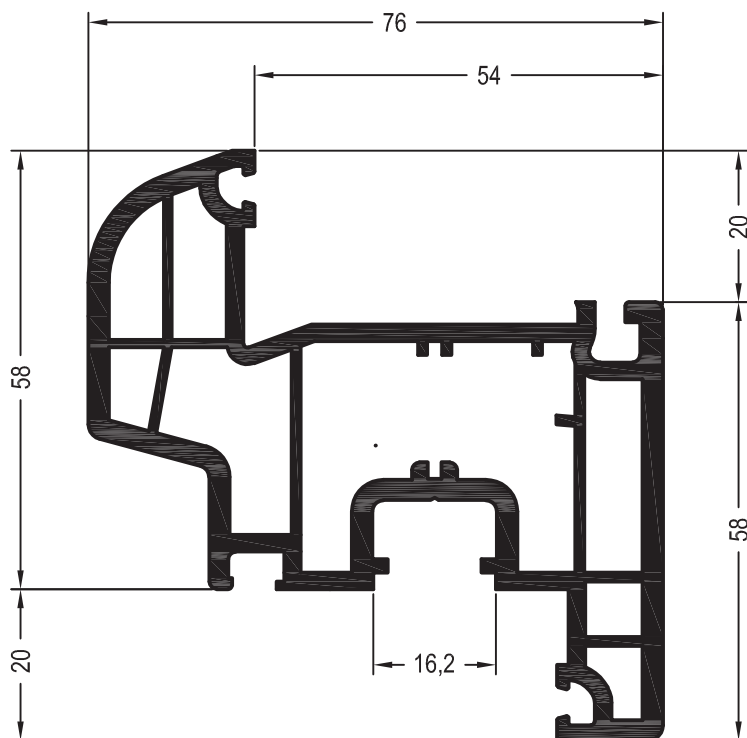

Створка 58/76

1554069 

 36

Уплотнения остекления:
см. „Указания по остеклению“

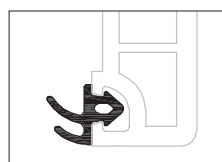

 **1835171** 

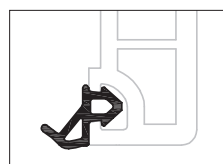

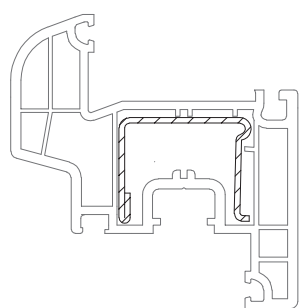

 **1337101 1003**

 **1337101 1004**



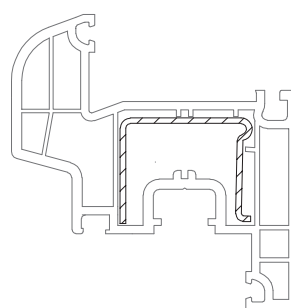

35 x 28 1244516 1244526

	1,5	2
lx	2,7	3,4
ly	1,3	1,7
	6	6



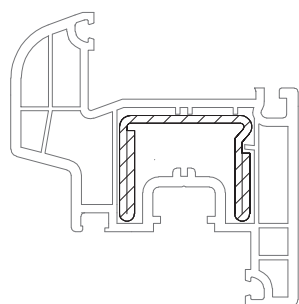

35 x 27,5 1244506

	1,5
lx	2,5
ly	1,1
	6



35 x 28 1244536

	2
lx	5,0
ly	2,0
	6

CONSTANTA

Сечения профилей

Профили створок

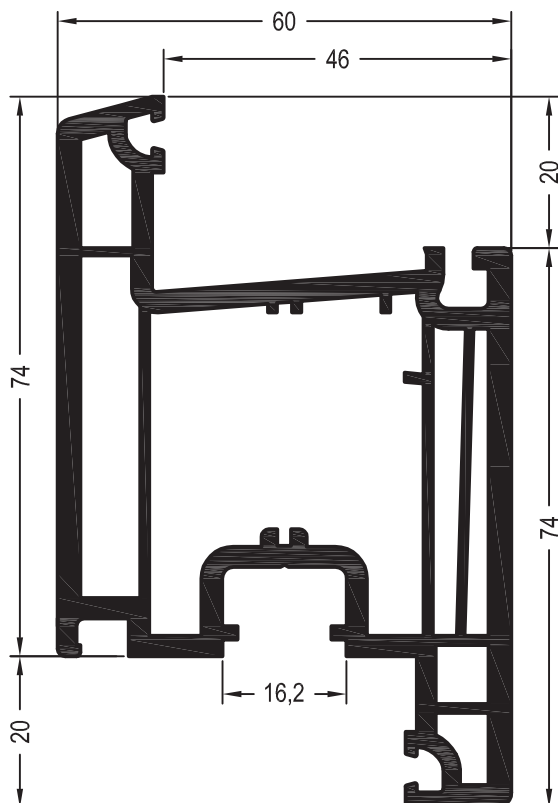

Створка Z74

1554081 

1564081 

 36

Уплотнения остекления:
см. „Указания по остеклению“

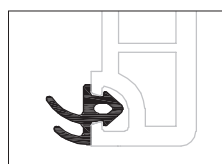

 1835171 

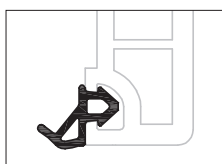

 1337101 1003

 1337101 1004

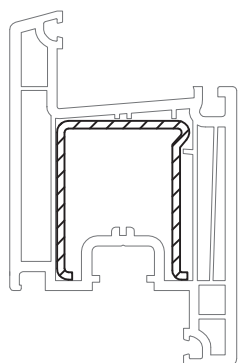

35 x 42 1350193

 2

lx 4,6

ly 4,5

 6

CONSTANTA

Сечения профилей

Профили створок

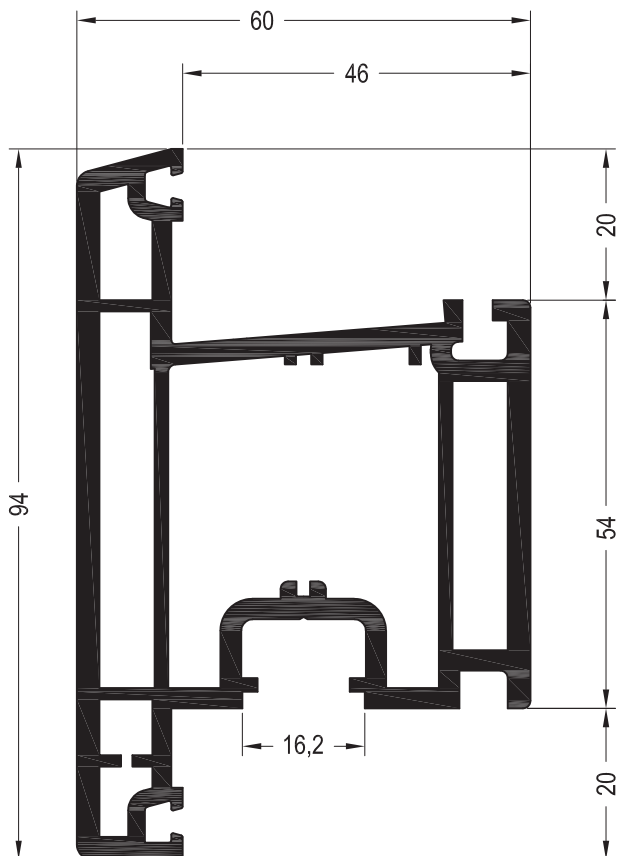

Створка T94

1541170 

1541330 

 24

Уплотнения остекления:
см. „Указания по остеклению“

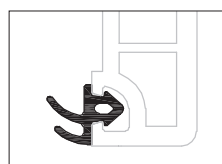

 1835171 

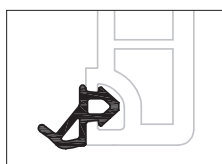

 1337101 1003

 1337101 1004

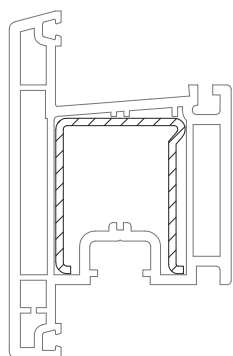

35 x 42 1350193

 2

lx 4,6

ly 4,5

 6

CONSTANTA

Сечения профилей

Профили для безимпостных окон

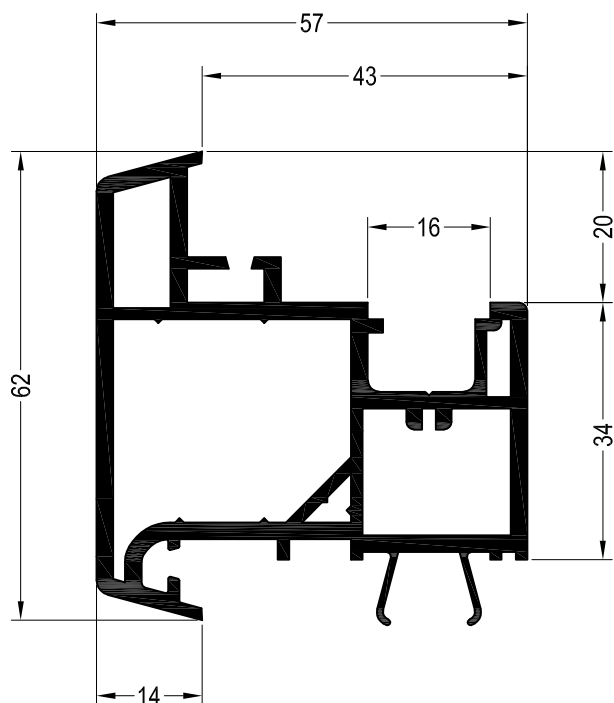

Ложный импост 60

1554230 

1564230 

 36

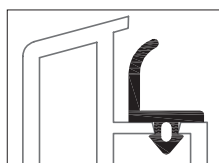

 1864921 1001

 1864921 1002

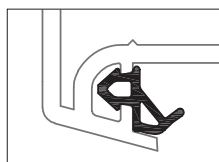

 1337101 1003

 1337101 1004

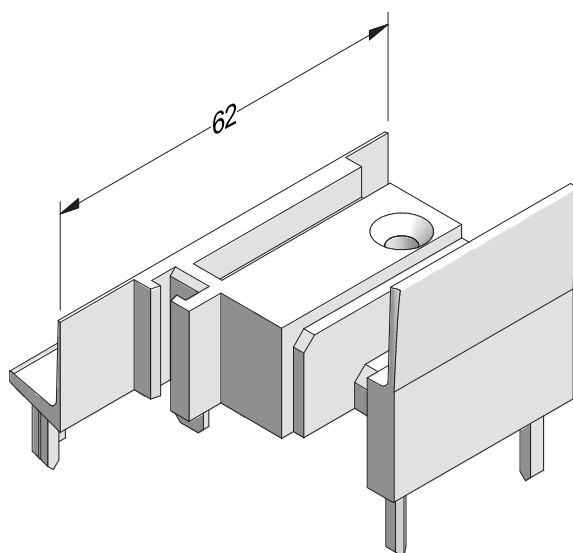

Колпачок торцевой ложного импоста

ASA

1229107    

1229117    

 100

CONSTANTA

Сечения профилей

Фальцевые вкладыши

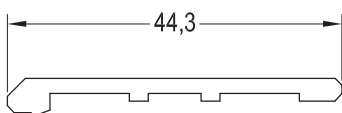
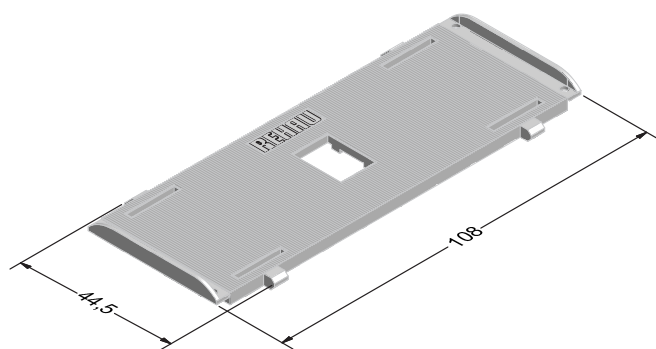

Фальцевый вкладыш DELIGHT створочный, PS

1211011 

 500

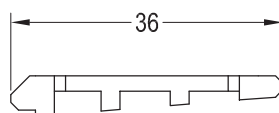
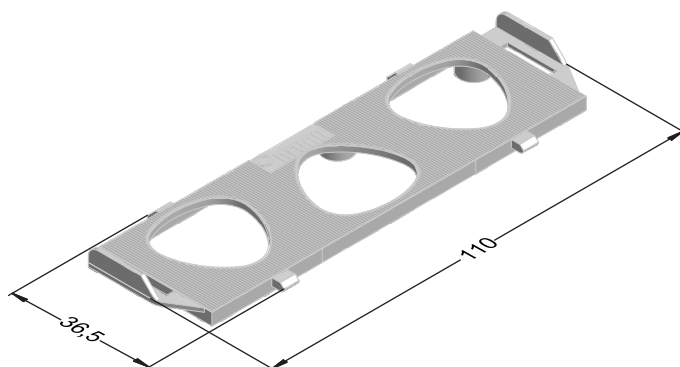

Фальцевый вкладыш CONSTANTA, PS

1351164 

 1000

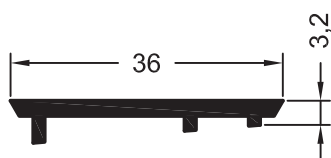

Профиль фальцевый 60

1541220    @ 

 72

CONSTANTA

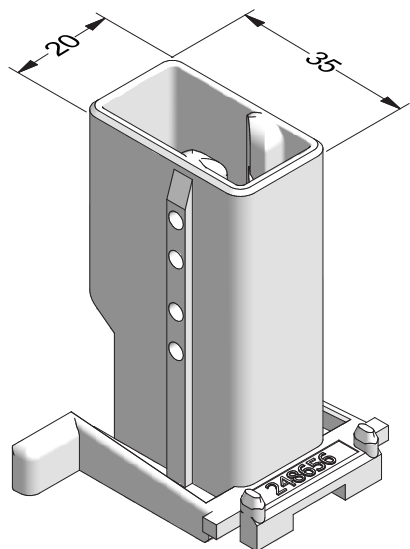

Сечения профилей

Детали для механических соединений



Механический соединитель импоста 78

РА

1248656   

 100

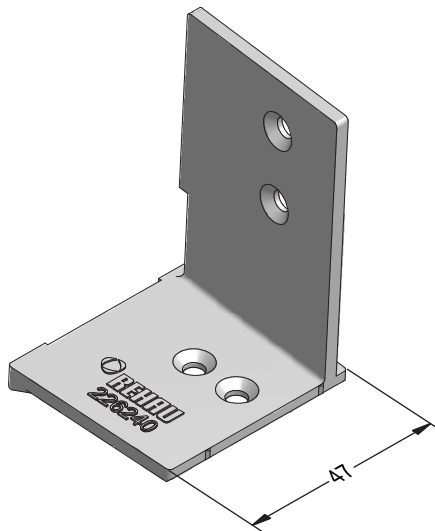

Уголок для установки горбылька или импоста в створку 58/76, литой металлический

1226240   

1226250   

 50

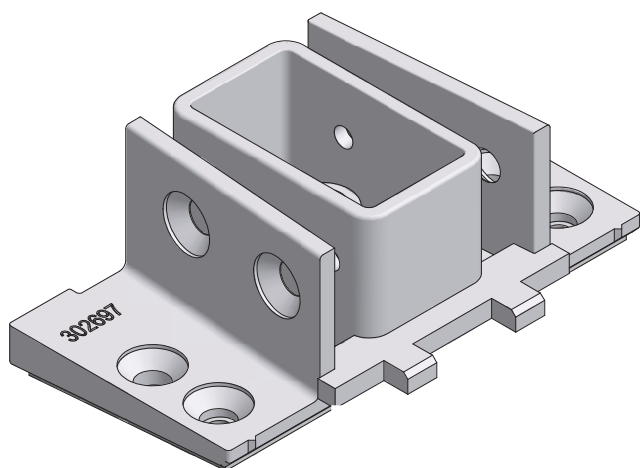

Литой механический соединитель импоста 78

1302697 

 100

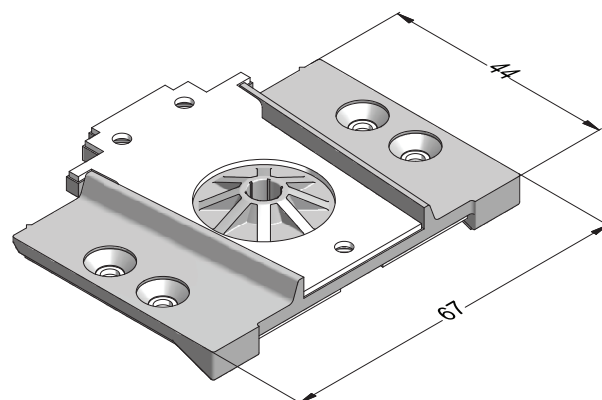

Механический соединитель импоста 78 DELIGHT и створки 58/76, литой металлический

1302695 

 100

CONSTANTA

Сечения профилей

Детали для механических соединений

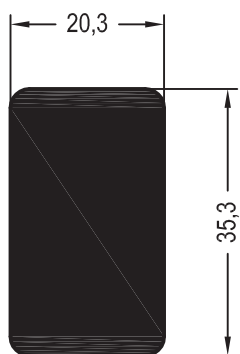

Механический соединитель
импоста 78 универсальный
1247167 

 2

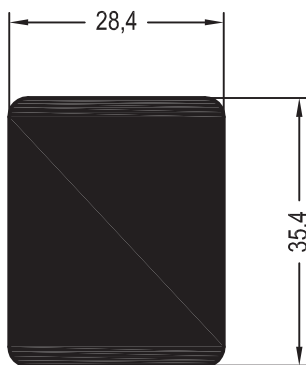

Механический соединитель
импоста 86 универсальный
1260448 

 2

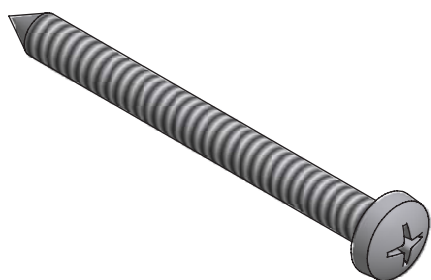

Шуруп 6,3 x 70
Сталь оцинкованная

1260633  

 250

CONSTANTA

Сечения профилей

Шаблоны

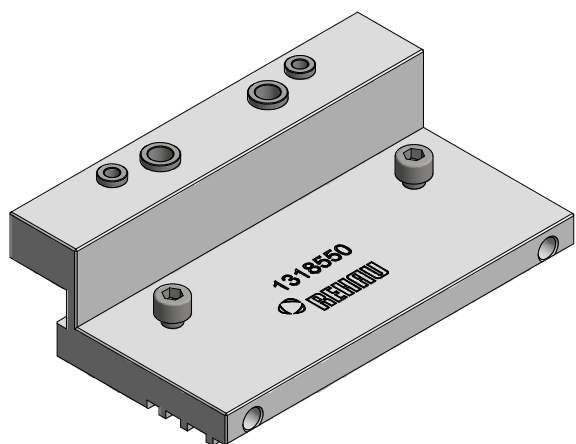

Шаблон для сверления отверстий в наплавках
ПВХ профилей

1318550 

 1

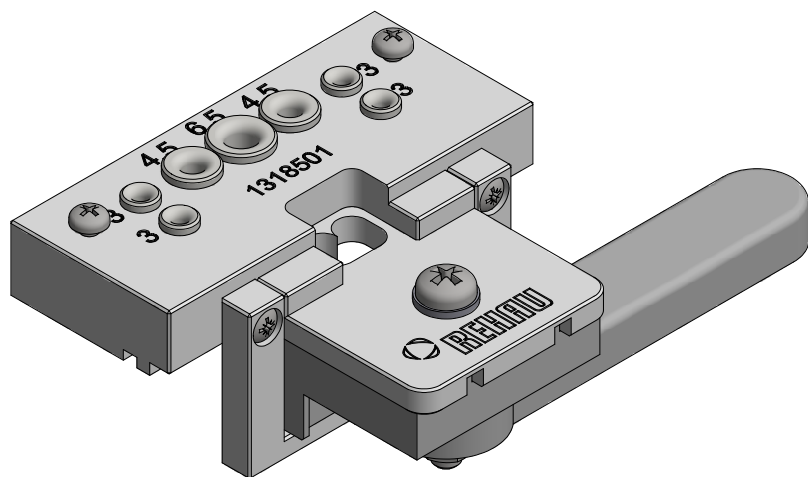

Шаблон для установки мех. соединителей

BLITZ

1318501 

 1

CONSTANTA

Сечения профилей

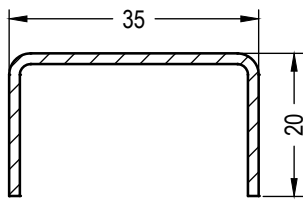
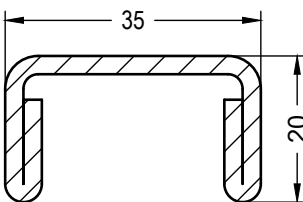
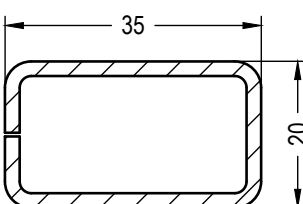
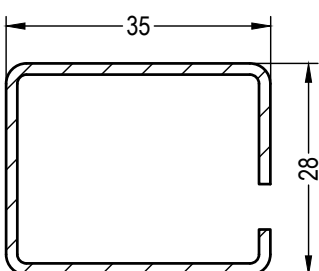
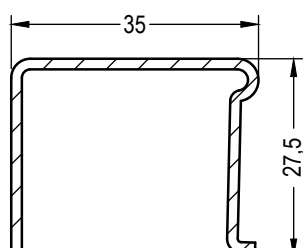
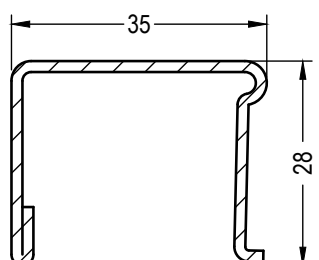

Армирование

Эскиз	№ арт.		lx	ly
	1245536	1,5	2,0	0,42
	1245526	2,5	4,2	0,89
	1239583	1,5	2,2	0,64
	1261709	2	2,9	1,2
	1237091	1,5	2,8	2,1
	1249934	2	3,4	2,6
	1244506	1,5	2,5	1,1
	1244516	1,5	2,7	1,3
	1244526	2	3,4	1,7

CONSTANTA

Сечения профилей

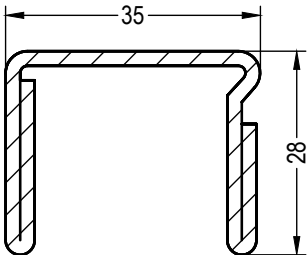
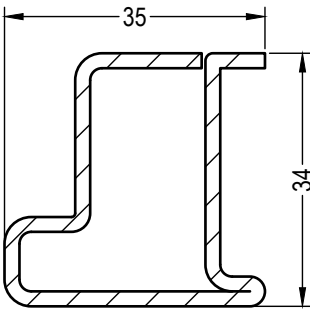
Армирование

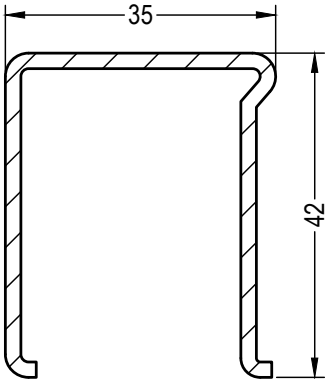
Эскиз	№ арт.		Ix	Iy
	1244536	2	5,0	2,0
	1227167@ 	2	2,7	3,9
	1350193	2	4,6	4,5

CONSTANTA

Сечения профилей

Список артикулов

№ арт.	Название	Пачка / связка, м	Возвратная палета, м пачка „Чулок“	Коробка, шт.	Стр.
1211011	Фальцевый вкладыш DELIGHT створочный		25000	500	14
1226240 ⊗	Уголок для установки горбылька или импоста в створку, правый		5500	50	15
1226250 ⊗	Уголок для установки горбылька или импоста в створку, левый		5500	50	15
1227167 @ ⊗	Армирование 35x34x2 мм	6/234	528		19
1229107	Колпачок торцевой ложного импоста 60, правый		8400	100/700	13
1229117	Колпачок торцевой ложного импоста 60, левый		8400	100/700	13
1237091	Армирование 35x28x1,5 мм	6/468			18
1239583	Армирование 35x20x2 мм, труба стальная	6/504	1008		18
1244506	Армирование 35x27,5x1,5 мм	6/504	1008		18
1244516	Армирование 35x28x1,5 мм	6/504	810		18
1244526	Армирование 35x20x2,5 мм, с 2 загибами	6/504	684		18
1244536	Армирование 35x28x2 мм, с 2 загибами	6/312	624		19
1245526	Армирование 35x28x2,5 мм, с 2 загибами	6/324	648		18
1245536	Армирование 35x20x1,5 мм	6/720	1440		18
1247167	Механический соединитель импоста 78 универсальный	2			16
1249934	Армирование 35x28x2 мм, труба стальная	6/312	624		18
1260448 ⊗	Механический соединитель импоста 86 универсальный	2			16
1260633	Шуруп 6,3 x 70		40000	250	16
1261709	Армирование 35x20x2 мм, труба стальная	6	300		18
1302697	Литой механический соединитель импоста 78		5000	100	15
1318501	Шаблон для установки мех. соединителей BLITZ			1	17
1318550	Шаблон для сверления отверстий в наплавах ПВХ профилей			1	17
1302695	Механический соединитель импоста 78 DELIGHT и створки 58/76, литой металлический		10000	100	15
1337101 1003	Уплотнение притвора RAU-TUBE, SRT (чёрное)	400	8000		2
1337101 1004	Уплотнение притвора RAU-TUBE, SRT (серое)	400	8000		2

CONSTANTA

Сечения профилей































Список артикулов

№ арт.	Название	Пачка / связка, м	Возвратная палета, м пачка „Чулок“	Коробка, шт.	Стр.	
1350193	Армирование 35x42x2 мм	6/324	648		19	
1351164	Фальцевый вкладыш CONSTANTA			30000	1000	14
1541170	Створка Т94	24	384			12
1541330	Створка Т94, каширов.	24	384			12
1554022	Импост 78	432		432		5
1554026	Створка 60	36	432			9
1554028	Импост 78 DD	36	432			7
1554042	Коробка 68	36	432			3
1554049	Коробка 60	432	432			2
1554059	Створка Z60	432	432			8
1554069	Створка 58/76	36	432			10
1554081 (X)	Створка Z74	36	432			4
1554082 (X)	Коробка 76-1	36	540			11
1554192	Импост 86	36	432			6
1554230	Ложный импост 60	36	648			13
1574026@	Створка 60, каширов.	36	432			9
1564028	Импост 78 DD	36	432			7
1564042	Коробка 68, каширов.	12	432			3
1564081 (X)	Створка Z74, каширов.	24	384			11
1564082 @ (X)	Коробка 76-1, каширов.	36	540			4
1564192	Импост 86, каширов.	36	432			6
1564230	Ложный импост 60, каширов.	36	432			13
1594022	Импост 78, каширов.	36	432			5
1564049	Коробка 60, каширов.	36	432			2
1564059 (X)	Створка Z60, каширов.	36	432			8
1835171	Уплотнение притвора двухлепестковое (белое)	200				2
1864921 1001	Уплотнение штульпа (чёрное)	200				13
1864921 1002	Уплотнение штульпа (серое)	200				13

CONSTANTA

Сечения профилей









Условные обозначения

	Цвет чёрный	
	Цвет серый	
	Цвет белый	
	Цвет кремово-белый	
	Цвет коричневый	
	Цвет карамельный	
	Цвет серый антрацит	
	Цвет серебристый	
	Цвет произвольный	
	Алюминий натуральный анодированный	
	Алюминий неокрашенный	
	Кашированное исполнение	
	Окрашенное исполнение	
	Норма упаковки (детали см. в перечне артикулов)	
	Толщина материала в мм	
	Свариваемые уплотнения	
	Несвариваемые уплотнения	
	Установка уплотнений вручную	
	Правое исполнение	
	Левое исполнение	
@	Нестандарт для склада в Гжели, срок поставки по запросу	
Ix	Момент инерции по оси X в см ⁴	
Iy	Момент инерции по оси Y в см ⁴	
	Приклеить ПВХ-клеем	
	Уплотнить силиконом	
	Уплотнить EPDM-массой	
	Приклеить EPDM-клеем	
	Шурупы с круглой головкой по ISO 7049	
	Шурупы с потай-головкой по ISO 7050	
	Шурупы с борголовкой	
	Периметр профиля в мм	
	Шаблоны	
	Выводится из программы поставок	

Номер цвета

2 и 3 цифры	Профиль	Профиль/уплотнение
01	Белый 159	Белый/чёрный 159/601
05	-	Белый/белый 159/159
15	-	Белый/серый 159/RAL 7001

Пример:

- XXXXXX  - арт. в белом исполнении без уплотнений - вар. X01, наименьшая ед. упаковки 36 м
- XXXXXX   - арт. в белом исполнении с белым уплотнением - вар. X05, наименьшая ед. упаковки 24 м
- XXXXXX    - арт. в белом исполнении с серым уплотнением - вар. X15, наименьшая ед. упаковки 36 м
- XXXXXX    - арт. кашир. с чёрным уплотнением - различные варианты, например, согласно таблице стандартных цветов, наименьшая ед. упаковки 24 м



Внимание: Перечисленные выше варианты включают не все возможные профили.

Расшифровка артикулов в SAP для 7-значных артикулов

С переходом на SAP номера артикулов изменились. Новые номера артикулов 7-значные. Перед имеющимся номером артикула ставится „1“. Например, артикулу 555009 в SAP соответствует: 1555009.

Расшифровка вариантов в SAP для 4-значных артикулов

С переходом на SAP варианты артикулов изменились. Новые варианты 4-значные. Перед имеющимся 3-значным вариантом ставится „1“. Например, варианту 720 в SAP соответствует: 1720.

Номер материала

С переходом на SAP в 11-значном номере материала используются только 7-значные номера артикулов и 4-значные варианты, например, 15550091720.

Расшифровка вариантов

После номера артикула (например, 555009) следует 3-значный номер варианта (например, 701), который присваивается как основным, так и дополнительным профилям. Номер варианта состоит из 3 цифр: 1 цифра определяет вид упаковки 2 и 3 цифры - номер цвета.

1 цифра	Вид упаковки
6	Дер. палета, профиль в чулке (HRV)
7	Мет. палета, профиль в чулке (LGP)
8	Дер. палета, профиль в моночулке (HRV)
9	Мет. палета, профиль в моночулке (LGP)

Наши практические устные и письменные технические консультации основываются на опыте и проводятся с полным знанием дела, но, тем не менее, не являются обязательными к выполнению указаниями. Находящиеся вне нашего влияния различные условия производства и эксплуатации исключают какие-либо претензии по нашим рекомендациям. Рекомендуется проверить, насколько пригоден для предусмотренного Вами использования продукт РЕХАУ. Применение и использование, а также переработка продукта происходят вне нашего контроля и поэтому всецело попадают под Вашу ответственность.

В случае возникновения вопроса об ответственности возмещение ущерба распространяется только на стоимость поставленного нами и использованного Вами товара. Наши гарантии распространяются на стабильное качество нашего продукта, выпускаемого согласно нашей спецификации и в соответствии с нашими общими условиями поставки и оплаты. Авторские права на документ защищены. Права, особенно на перевод, перепечатку, снятие копий, радиопередачи, воспроизведение на фотомеханических или других подобных средствах, а также сохранение на носителях данных, защищены.

КОНТАКТЫ РЕХАУ В РОССИИ:

contact-rus@rhsolutions.ru

Москва 8 800 5553355, **Санкт-Петербург** +7 812 3090651, **Ростов-на-Дону** +7 863 3033506, **Краснодар** +7 861 2033970, **Екатеринбург** +7 343 3182427, **Нижний Новгород** +7 831 4290730, **Хабаровск** +7 421 2929517, **Новосибирск** +7 383 2106150, **Самара** +7 846 2060580, **Воронеж** +7 473 2045251, **Красноярск** +7 391 2625707, **Иркутск** +7 914 8868694, **Пятигорск** +7 928 2706901.

© ООО „РЕХАУ“

117186 Москва ул. Нагорная, За
www.rhsolutions.ru

Возможны технические изменения
770100RU 05.2023